

Инструкция по эксплуатации.

Качество и комплектность изделия рекомендуется проверять в магазине при покупке в распакованном виде. Сборка изделия должна производиться в порядке, изложенном в настоящей инструкции. В процессе эксплуатации изделий необходимо периодически затягивать ослабленные винтовые соединения. В случае необходимости перемещения изделия по квартире перед его перестановкой, необходимо полностью освободить его от груза (матраца). Во избежание поломки имеющих опор передвигание производить приподнимая изделие над уровнем пола. Удаление пыли с изделий следует производить слегка влажной мягкой салфеткой. Во избежание коробления деталей и изменения цвета изделия следует избегать установки мебели на прямых солнечных лучах.

При эксплуатации изделий набора **ЗАПРЕЩАЕТСЯ**:

- устанавливать мебель вблизи отопительных приборов и вплотную к сырым стенам и в помещениях с относительной влажностью более 70%;
- температура нагрева элементов мебели не должна превышать +40 °С.
- в процессе сборки и эксплуатации изделий набора становиться ногами на горизонтальные щиты и витрины;
- применять химические чистящие средства для уборки мебели;

Гарантии изготовителя

1. Гарантийный срок эксплуатации изделия - 24 месяца со дня продажи магазином. В период гарантийного срока изготовитель гарантирует ремонт изделий или их замену, если потребителем не нарушены правила эксплуатации.
2. Претензии предъявляются потребителем непосредственно в торгующую организацию, в которой была приобретена мебель, предъявив настоящую "Инструкцию по сборке" и копию товарного чека.
3. Изделие **Шкаф-витрина 2V2D**, входящее в состав набора модульной мебели **«OSKAR»**, соответствует требованиям ГОСТ 16371-93, ТР ТС 025/2012.
4. Срок службы мебели - 10 лет.
5. Предприятие-изготовитель оставляет за собой право вносить изменения в конструкцию изделия, не ухудшая его конструктивные и эксплуатационные характеристики.
6. Для сборки изделий рекомендуется привлекать квалифицированных специалистов.

Важно! Сохраните пожалуйста, инструкцию в случае повторной сборки мебели или рекламации. В случае составления рекламации пользуйтесь, пожалуйста, обозначением из инструкции сборки.

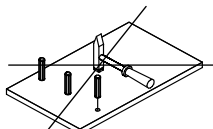
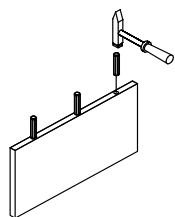
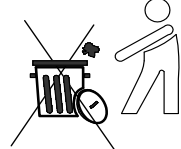
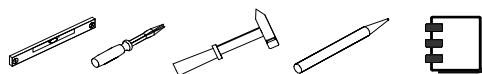

Инструкция по сборке Набор модульной мебели “OSKAR”

Шкаф-витрина 2V2D АН-018.02.00.00

820

351

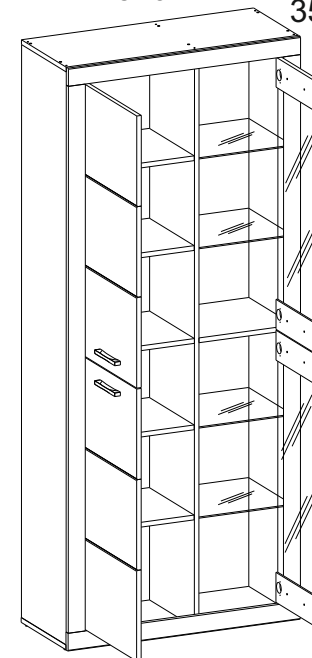

1950

Дата изготовления

Штамп ОТК

Дата продажи

Штамп магазина

ИООО “АНРЭКС”
Республика Беларусь, 224025
г.Брест, ул. Катин Бор, 119
тел/факс (+375162) 29-74-68



№ ТС BY/112 11.01. ТР025 018 01332
от 11.05.2015
до 04.05.2020

1. Комплектность изделия.

№ эл-та	Наименование	Длина мм.	Ширина мм.	Толщина мм.	Кол-во шт.	№ пачки
2	Щит верхний	821	335	16	1	1/3
52	Щит нижний	821	335	16	1	1/3
101	Планка горизонтальная	821	60	16	2	2/3
153	Планка вертикальная	1827	60	16	2	2/3
203	Стенка боковая	1914	335	16	2	2/3
301	Полка соединительная большая	437	335	16	1	1/3
302	Полка соединительная малая	335	335	16	1	1/3
501	Полка переставная стеклянная	333	325	6	4	1/3
502	Полка переставная	435	335	16	4	1/3
402	Перегородка	1914	335	16	1	2/3
601	Дверь-витрина	909	296	16	2	2/3
602	Дверь	909	396	16	2	2/3
903	Стенка задняя большая	970	458	2,5	2	3/3
904	Стенка задняя малая	970	355	2,5	2	3/3

2. Комплект фурнитуры.

A1 22	A2 22	
C1 8x35 32	R24 7x50 12	I 1
E2 8	D1 8	R23 6,3x13 16
H13 4	R32 4x27 8	N2 6
S5 22	U5 36x36 4	
Ri12 3,5x16 32	S3 10	R3 3x20 10
B5 1	S6 1	G 1,5x26 60
P1 16	P4 16	Q 4

3. Порядок сборки.

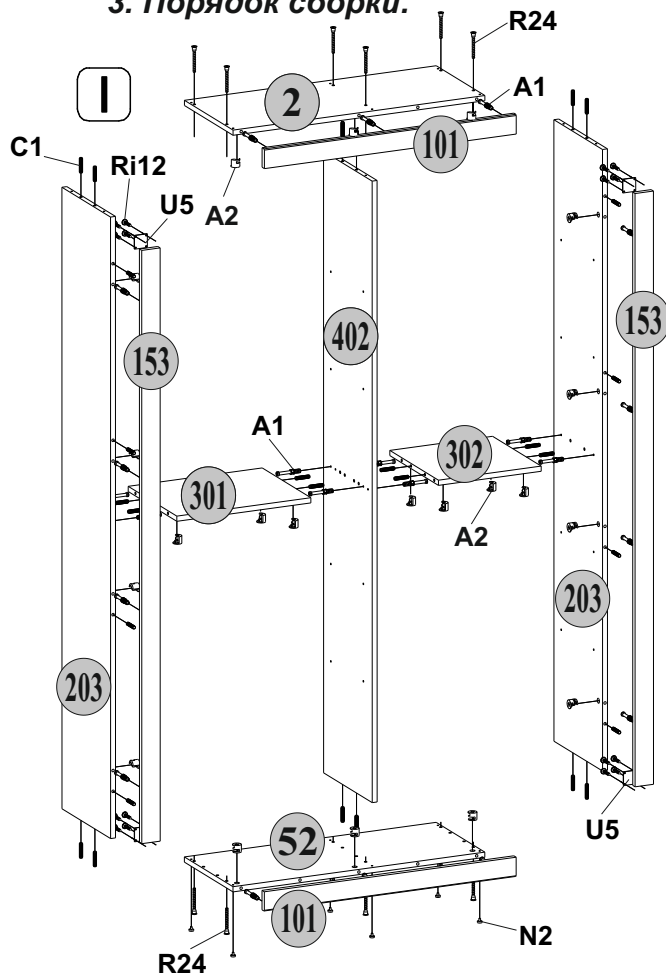

Для сборки привлечь квалифицированных специалистов!

II

* схема условная, расстояние между гвоздями G примерно 150мм.

*Перед креплением задней стенки необходимо выровнять корпус шкафа, обеспечив равенство диагоналей.

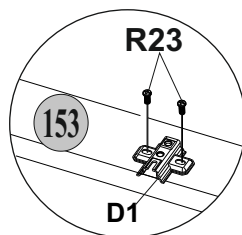

III

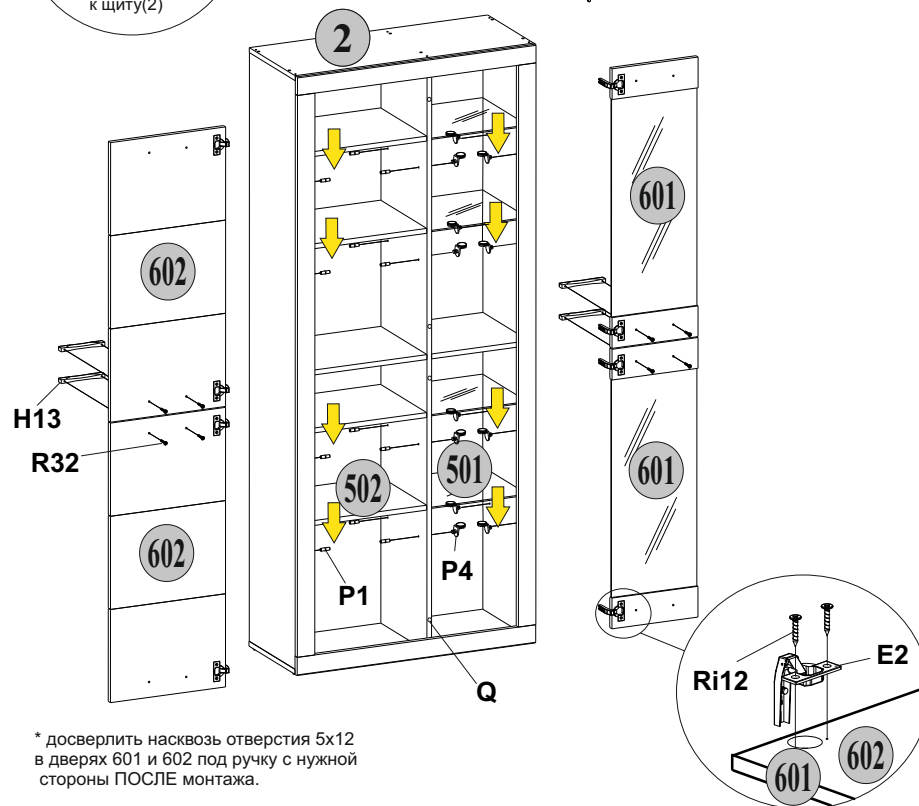
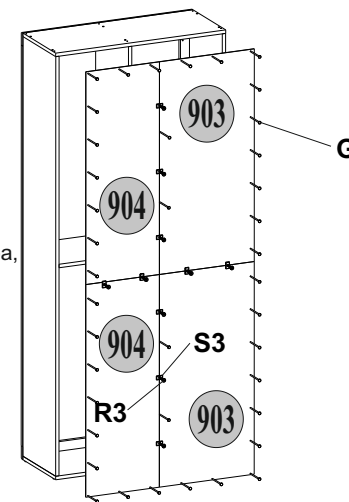
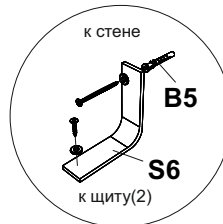

* досверлить насквозь отверстия 5x12 в дверях 601 и 602 под ручку с нужной стороны ПОСЛЕ монтажа.

* закрыть заглушками S5 видимые эксцентриковые стяжки

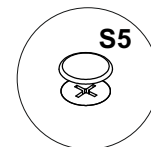

* для получения левосторонней витрины корпус шкафа переворачивается вверх ногами, а опоры N2 вставляются в щит верхний поз.2.